

Серии EF 031 EB 330



Связь для тюремных камер Серии EF 031/EB 330

Терминалы для камер предоставляют оптимальную связь и обеспечивают безопасность как для охранников, так и для заключенных. Терминалы с DSP-технологией защищены чрезвычайно прочными корпусами и передней панелью из нержавеющей стали толщиной 3 мм.

1. EF 031x (Изображение EF 031-2MR)

Терминал для камер с пьезокнопкой для вызова / экстренный вызов, микрофон и громкоговоритель. Передняя панель из нержавеющей стали толщиной 3 мм, защитой от взлома и специальными винтами для защиты от вандализма. Подходит для интегрированного монтажа в стену вместе с коробом для скрытого монтажа UP 030 (со встроенными датчиками вскрытия). Защита от попадания внутрь брызг, посторонних предметов и т.д. Короб для скрытого монтажа (UP 030), а также электронный модуль (EB 330x) заказываются отдельно для предварительного монтажа.

2. UP 030

Короб для скрытого монтажа для крепления передней панели EF 031x и электронного модуля EB 330 с двумя диагональными, установленным друг напротив друга контактами (размыкающий контакт). Кабелепровод (диаметр 20 мм / 0.8 дюйма) сверху и снизу, а также по одному на боковых стенках.

Мощные функциональные возможности обеспечивают прямое общение при закрытых дверях в исправительных и судебно-медицинских учреждениях, а также в полиции, судебных палатах и тюремных камерах.

3. EB 330 | EB330S

EB 330 встраиваемый электронный блок для интегрированного монтажа для подключения передней панели EF 031x. EB 330S электронный блок с функцией поверхностного сенсора.

4. EB 330A | EB 330AS

EB 330A Блок для установки электронного оборудования для поверхностного монтажа для подключения терминалов к панели EF 031x. Монтажный блок установлен на коробе для поверхностного монтажа с классом защиты IP 54. EB 330AS Блок электронного оборудования для поверхностного монтажа с функцией поверхностного сенсора.

5. EB 330AH | EB 330AHS

EB 330AH Блок для установки электронного оборудования для поверхностного монтажа для подключения терминалов к панели EF 031x. Монтажный блок установлен на монтажном листе с кронштейном для монтажной шины. EB 330AHS Блок электронного оборудования для поверхностного монтажа с функцией поверхностного сенсора.

Технические данные - Преимущества

ТЕХНИЧЕСКИЕ ДАННЫЕ

Класс защиты:	EB330A(S): IP 54
Область применения В:	в соответствии с VDE 0834-1
Область защиты В:	в соответствии с VDE 0834-1
Классификация окружающей среды II:	в соответствии с VDE 0834-2
Микрофон:	электретный микрофон
Громкоговоритель:	8 Ом
Усилитель:	встроенный усилитель 2.5Вт Выходная мощность: 1.5 Вт с громкоговорителем 8 Ом
Потребление энергии: нерабочий режим:	3.5 Вт; максимально: 8.5 Вт (при 24 В AC)
Потребление энергии в аварийном режиме:	350 мА/ч
Входы:	10 входов для сухих контактов макс. 1 кОм
Выходы:	6 релейных выходов (3 разомкнуты, 3 переключены) 60 В DC/В AC - 1 А, 30 В DC/В AC - 2 А
Кнопки:	красная пьезокнопка: вызов; желтая пьезокнопка: кнопка(или несколько) тихой музыки: TCT технология (сенсор)
Индикация разговора:	красный светодиод
Частотный диапазон:	200 - 7000 Гц
Диапазон рабочих температур:	0° С до +50° С (32° F до 122° F)
Температура хранения:	-20° С до +70° С (-4° F до 158° F)
Относительная влажность:	до 95%
Подключение:	разъем подключения, винтовые зажимы диаметр кабеля макс. 2.5 мм ² и RJ 45
Кабель:	2 провода, витая пара + питание
Питание:	внешнее, диапазон питания: 24 В AC / 8.5 ВА или 24 – 35 В DC / 8.5 Вт; энергопотребление на 24 В AC: мин. 130 мА; макс. 350 мА
Передача сигнала:	2В + D (2 x 64 кбит/сек. речь, 16 кбит/сек. данные)
Габариты: (в соответствии с DIN 2768m)	EF 031x: 179 x 279 x 3 мм EB 330: 147 x 162 x 58 мм EB 330A: 160 x 296 x 90 мм EB 330АН: 150 x 162 x 69.5 мм UP 030: 223.5 x 283.5 x 63.5 мм
Вес с упаковкой:	EB 330: 360 гр. EB 330A: 1680 гр. EB 330АН: 800 гр.

СИСТЕМНЫЕ ТРЕБОВАНИЯ

- GE 200: мин. Pro 05.7 с G2-GED-4 (все версии ПО)
- GE 700: мин. Pro 05.7 с G7-GED-4 (мин. V02.2)
- Конфигурационное ПО CSE 5.7

ПРЕИМУЩЕСТВА

- Цифровая двухпроводная технология
- Кристально чистая передача речи 7 кГц для оптимальной коммуникации
- Вызов из камеры, вызов из туалета и экстренный вызов с охранной сигнализацией
- Визуальная сигнализация вызовов, оповещений, присутствия охранника в камере, статуса открывания дверей камеры и т.д.
- Охранная сигнализация посредством мониторинга времени и аудио и технологией поверхностного сенсора
- Модуль обнаружения мобильных телефонов
- Поддержка OpenDuplex® функций DSP, мониторинга функций (вкл. микрофон и громкоговоритель) и т.д.
- Мониторинг линий
- Защита от вандализма и саботажа (сигнализация)
- Интегрированная или дистанционная электроника
- Регистрация присутствия охранника в камере
- Соответствие стандартам VDE 0834
- Трансляция радио и музыки
- Корректирующие меры, такие как отключение света, музыки, электроэнергии или ТВ
- Модульная система комплектации защищает инвестиции

КОМПЛЕКТ ПОСТАВКИ

EF 031x:

- Лицевая панель, с электронными блоками:

EB 330:

- Электронный блок с DSP-технологией, краткий справочник

EB 330A:

- Электронный блок с DSP-технологией
 - Пластиковый короб для поверхностного монтажа с классом защиты IP 54
 - 2 интерфейса подключения, краткий справочник

EB 330АН:

- Электронный блок с DSP-технологией
 - Комплект для монтажа на монтажном листе или шине
 - 2 интерфейса подключения, краткий справочник

UP 030:

- Металлический короб для поверхностного монтажа с крышкой, краткий справочник

ДЛИНА ЛИНИЙ

Тип кабеля: AWG:	ø 0.6 мм 22	ø 0.6 мм 20
F-YAY (монтажный кабель PVC) 100 нФ/км	2000 м	2000 м
J-02YS(St)Y: Кат. 5 кабелей, в оболочке полиэтилен	3000 м	3000 м



Установка

ДИАГРАММА ПОДКЛЮЧЕНИЯ ИНТЕГРИРОВАННОЙ ЭЛЕКТРОНИКИ



ДИАГРАММА ПОДКЛЮЧЕНИЯ ДИСТАНЦИОННОЙ ЭЛЕКТРОНИКИ



Установка

ПРИМЕР ПОДКЛЮЧЕНИЯ ИНТЕГРИРОВАННАЯ ЭЛЕКТРОНИКА EB 330

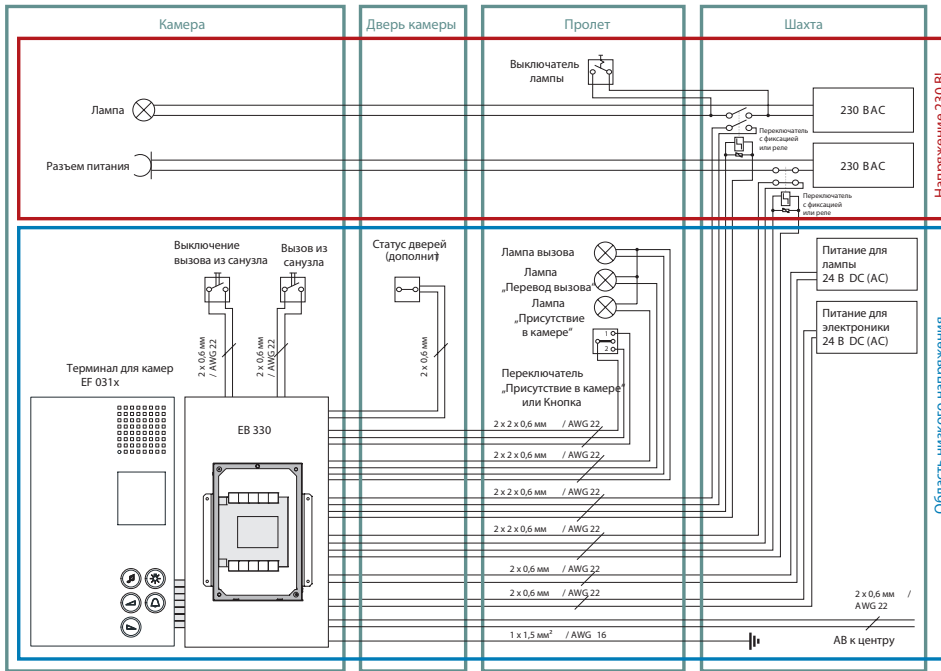
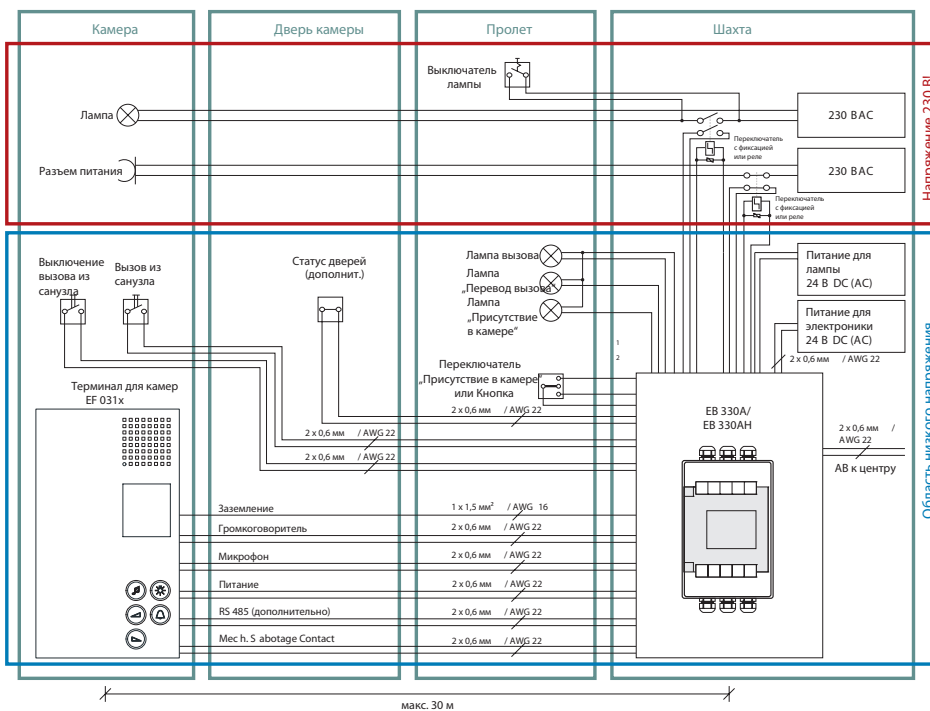
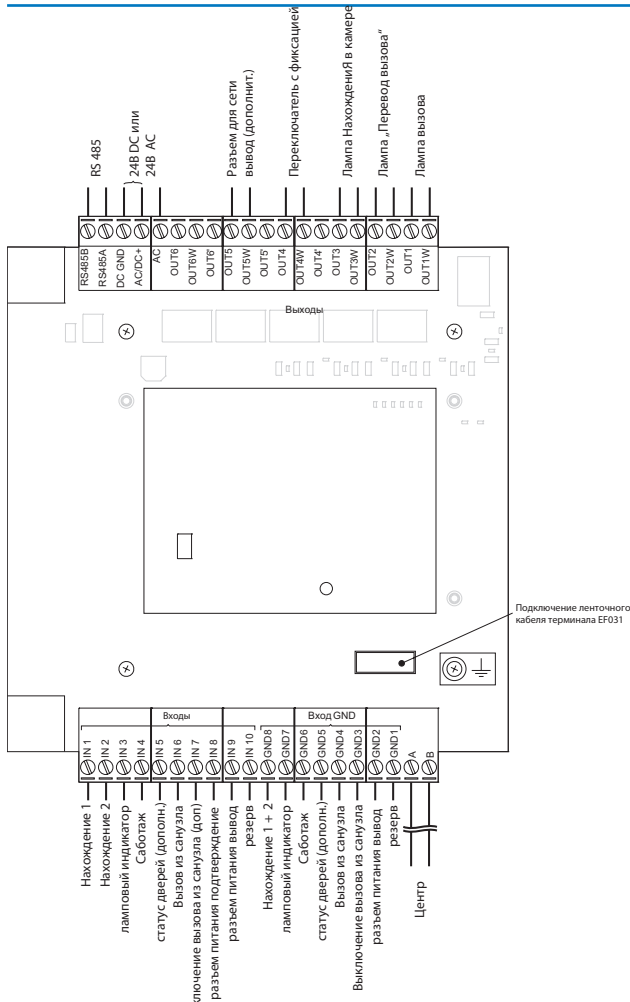

ПРИМЕР ПОДКЛЮЧЕНИЯ ДИСТАНЦИОННАЯ ЭЛЕКТРОНИКА EB 330A/EB 330AN

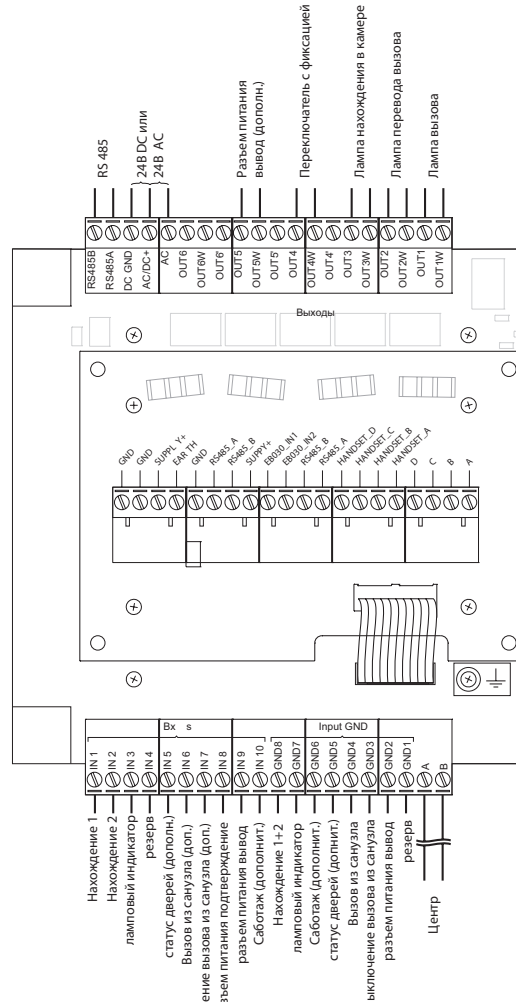

Установка

ГАБАРИТЫ КОРОБА НА СКРЫТОГО МОНТАЖА UP 030

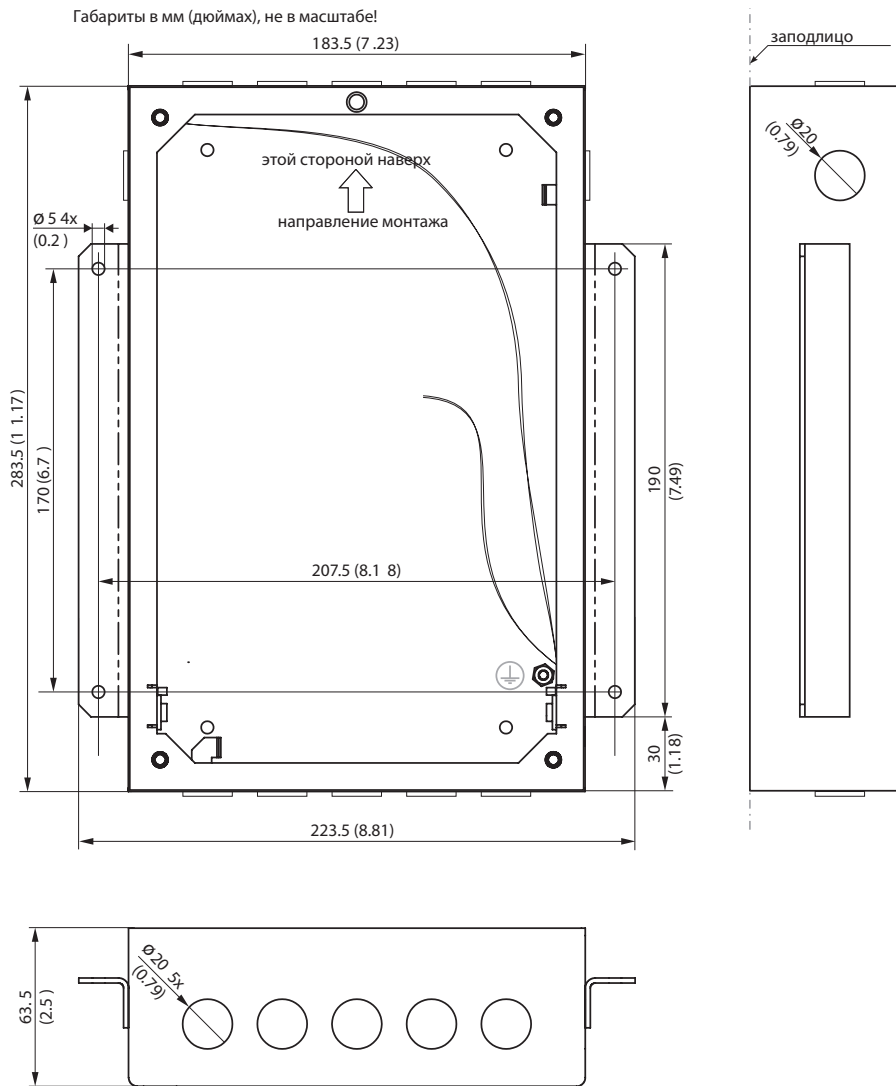

Установка

ГАБАРИТЫ EB 330A ПЛАСТИКОВЫЙ КОРПУС ДЛЯ ПОВЕРХНОСТНОГО МОНТАЖА

Габариты в мм (дюймах), не в масштабе!

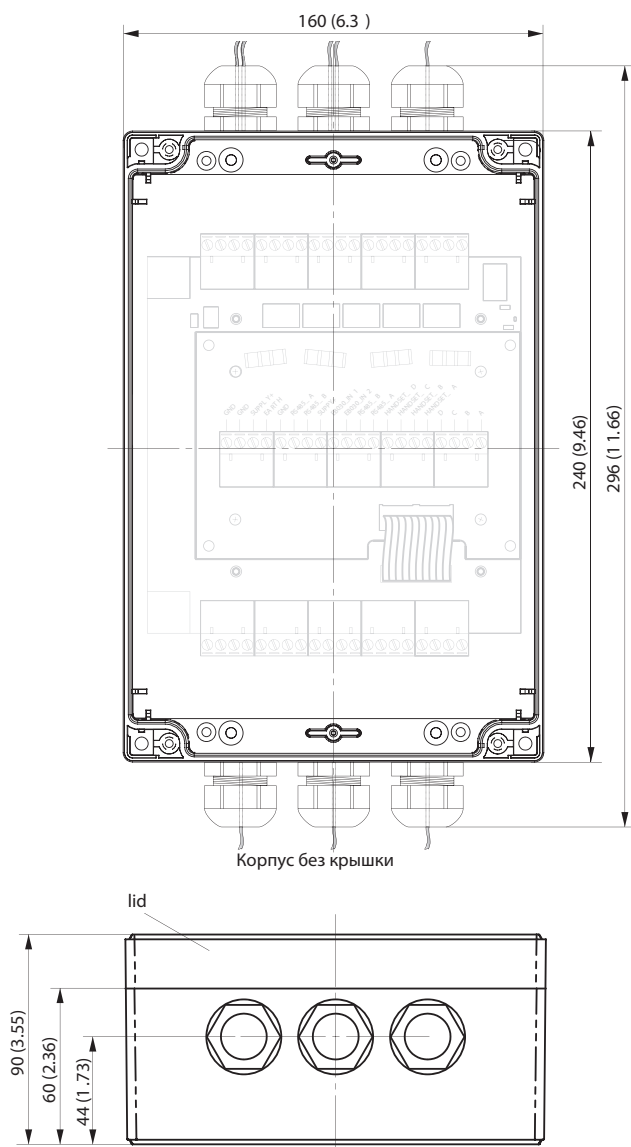

ГАБАРИТЫ EB 330АН С МОНТАЖНЫМ КОМПЛЕКТОМ ДЛЯ ШИНЫ

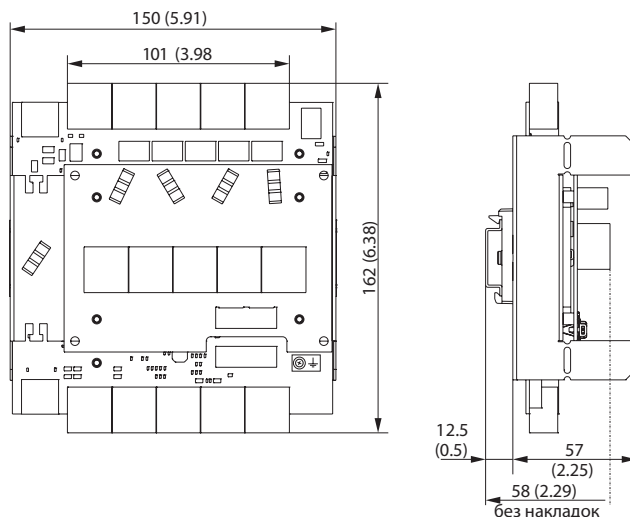

ГАБАРИТЫ EF 031x ЛИЦЕВАЯ ПАНЕЛЬ

